

ИНСТРУКЦИЯ ПО МОНТАЖУ И ЭКСПЛУАТАЦИИ EASYSTART CLIM



Устройство управления отопителями и кондиционерами

EasyStart Clim

29.3380.07.0008



Глава	Название главы Содержание главы	Страница
1	Введение	
	1.1 Прочтите сначала	4
	1.2 Ремонт	4
	1.3 Утилизация	4
	1.4 Инструкция по технике безопасности	4
	1.5 Целевое использование	5
	1.6 Использование не по назначению	5
	1.7 Ограничение ответственности	5
2	Знакомство с EasyStart Clim	
	2.1 Технические характеристики	6
	2.2 № по каталогу	6
	2.3 Комплект поставки	6
	2.4 Внешний вид	7
3	Монтаж EasyStart Clim	8
4	Первоначальный ввод в эксплуатацию	
	4.1 Подача рабочего напряжения	9
	4.2 Настройка времени	9
	4.3 Настройка дня недели	9
5	Управление воздушными и жидкостными отопителями	
	5.1 Главное меню	10
	5.2 Включение отопителя (без настройки)	10
	5.3 Выключение отопителя	10
	5.4 Включение отопителя в соответствии с настройками	11
	5.4.1 Настройка продолжительности работы	11
	5.4.2 Настройка заданного значения температуры (только для воздушных отопителей)	11

5.5	Таймер	11
5.5.1	Программирование таймера	11
6	Управление зависимым отопителем	13
7	Управление кондиционером	
7.1	Режим вентиляции	13
8	Управление в режиме климат-контроль	14
9	Настройка сервисного режима	15
9.1	Статус	15
9.2	Ошибки	15
9.3	Активация режима «догреватель»	16
9.4	Настройка «Время и день недели»	16
9.5	Настройка «Язык»	17
9.6	Настройка «Контраст»	17
9.7	Настройка «Инфо»	17
10	Справочник «что делать, если...»	18
11	Таблица контактов	19
12	Электрическая схема	
10.1	Подключение EasyStart Clim к системам Airtronic, Airtronic M, Airtronic L	20
10.2	Подключение EasyStart Clim к системам Hydronic, Hydronic II Comfort, Hydronic S3 CL, Hydronic MII (LIN)	21
10.3	Подключение EasyStart Clim к системам Hydronic S3 CL (CAN)	22
10.4	Подключение EasyStart Clim к системам Hydronic D10, Hydronic D5 24B, Hydronic L	23
10.5	Подключение EasyStart Clim к зависимому отопителю	24
10.6	Подключение EasyStart Clim к кондиционеру Vetronic	25
10.7	Подключение EasyStart Clim к зависимому отопителю, кондиционеру, Airtronic (работа в режиме «Климат-Контроль»)	26

1 Введение

1.1 Прочтите сначала

Прежде чем приступить к настройке и эксплуатации EasyStart Clim, внимательно прочитайте данное руководство по эксплуатации.

В руководстве по эксплуатации содержится важная информация, необходимая для настройки и эксплуатации EasyStart Clim.

Бережно храните руководство по эксплуатации для обращения к нему в дальнейшем.

Опасно!

«Опасность» указывает на ситуацию, которая напрямую может привести к гибели или тяжелым травмам в случае ее игнорирования.

→ Эта стрелка указывает на соответствующие меры, позволяющие избежать непосредственно угрожающей опасности.

Внимание

Данное указание отсылает к рекомендациям по использованию и полезным советам по эксплуатации, монтажу и ремонту устройства.

1.2 Ремонт

Ремонт устройства управления EasyStart Clim запрещен. При несоблюдении этого условия действие гарантии прекращается, и это ведет к исключению гарантии и ответственности со стороны компании АО «ЭКСП».

1.3 Утилизация

Утилизация изделия допускается только в соответствии с действующими нормативными актами.

1.4 Инструкция по технике безопасности

Опасно!

Обязательно соблюдайте все рекомендации и указания, в частности инструкции по технике безопасности, содержащиеся в настоящей документации и в техническом описании климатической системы!

- Опасность возгорания/детонации при воспламенении. Нахождение климатической системы во время работы в непосредственном окружении горючих газов, паров, жидкостей или пыли может привести к возникновению опасных ситуаций.
- Запрещено использование устройства управления EasyStart Clim, когда управляемая климатическая система используется или могла бы использоваться в окружении горючих газов, паров, жидкостей или пыли.
- Существует угроза отравления выхлопными газами. Эксплуатация климатической системы в закрытых помещениях может привести к опасным ситуациям.
- Не применяйте устройство управления EasyStart Clim при нахождении климатической системы в закрытых помещениях, например, в гараже или на крытой автостоянке.
- Существует угроза короткого замыкания вследствие проникновения влаги. Проник-

- новение влаги в приемную часть EasyStart Clim может привести к опасным ситуациям.
- Не подвергайте приемную часть EasyStart Clim воздействию влажности, чтобы уменьшить риск короткого замыкания или повреждения.
-
- Не используйте устройство управления EasyStart Clim, если невозможно гарантировать безопасную работу управляемой климатической системы.
 - Соблюдайте все необходимые меры безопасности для предотвращения случайного повторного запуска.

1.5 Целевое использование

Устройство управления EasyStart Clim служит для выбора режима работы, для настройки продолжительности работы, для предварительного выбора времени включения и для включения/ выключения климатической системы, установленной на транспортное средство.

1.6 Использование не по назначению

- Не допускается использование устройства управления EasyStart Clim не по назначению, определенному производителем.
- Используйте устройство управления EasyStart Clim только по назначению.
- Не применяйте устройство управления EasyStart Clim, если из-за его неправильной работы может возникнуть опасность повреждения и (или) материального ущерба.

1.7 Ограничение ответственности

Производитель не несет ответственности за ущерб, причиненный в результате неправильного использования или неправильной эксплуатации. При несоблюдении инструкций по технике безопасности действие гарантии прекращается, и компания АО «ЭКСП» снимает с себя всякую ответственность в отношении возможного ущерба.

2 Знакомство с EasyStart Clim

2.1 Технические характеристики

Рабочее напряжение, В	12 / 24
Максимальный ток нагрузки на выходных каналах, МА	250
Габариты, мм	82x37x12
Допустимая температура окружающей среды	От -40°C до +70°C
Температура окружающей среды для ЖК-дисплея	При температурах ниже -20 °C отображение информации на дисплее происходит с замедлением, интервал между проблесками символов увеличивается, при температурах выше +70 °C ухудшается контрастность.
Доступные языки меню	Русский (по умолчанию), Английский

2.2 № по каталогу





EasyStart Clim	29.3380.07.0008
----------------	-----------------

2.3 Комплект поставки

№	Кол-во	Наименование
1	1	Устройство управления EasyStart Clim
2	2	Разъем подключения EasyStart Clim к отопительному прибору
3	14	Контакты
4	1	Двухсторонняя наклейка-фиксатор
5	1	Инструкция по монтажу и эксплуатации

2.4 Внешний вид



Кнопка	Назначение
	Переход по разделам меню. Изменение скорости (для кондиционера)
	Изменение параметров в меню настроек. Изменение температуры (для кондиционера и воздушного отопителя). Изменение скорости (для зависимого отопителя).
	Функция «Назад». Выключение климатической системы (длительное нажатие более 3 секунд).
	Функция «Подтвердить». Включение климатической системы.

3 Монтаж EasyStart Clim

i **Внимание**

При сверлении крепежных и присоединительных отверстий на панели транспортного средства не повредите расположенные на обратной стороне скрытые компоненты.

→ Убедитесь в том, что в пространстве с обратной стороны места монтажа отсутствуют компоненты, которые могут быть повреждены.

Установите EasyStart Clim на подготовленное место на панели транспортного средства в поле видимости водителя и подсоедините согласно монтажным схемам (см. раздел «Электрическая схема»).

- Просверлите отверстие диаметром 11 мм.
- Наклейте двухстороннюю наклейку-фиксатор на заднюю крышку EasyStart Clim.
- Протяните жгут проводов через отверстие.

- Установите EasyStart Clim на подготовленную площадку.
- Установите в разъем подключения EasyStart Clim контакты согласно «Таблице контактов» (п. 2.5)
- Подключите EasyStart Clim к жгуту климатической системы.
- Изолируйте неиспользуемые концы проводов.

i **Внимание**

- Для лучшей фиксации корпуса удалите с монтажной поверхности пыль, обезжирьте поверхность.
- Монтаж EasyStart Clim выполняется только в салоне автомобиля.
- Установите предохранитель 5А в держатель предохранителей только после выполнения всех монтажных работ.

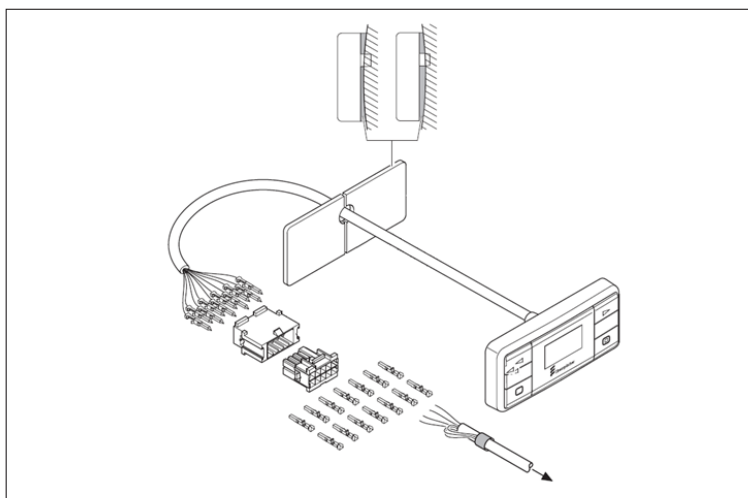

4 Первоначальный ввод в эксплуатацию

При первом запуске должны быть последовательно выполнены следующие рабочие операции.

4.1 Поддача рабочего напряжения

Поддача рабочего напряжения осуществляется посредством установки предохранителя 5 А в держатель предохранителя.

После поддачи рабочего напряжения на дисплее отображается сообщение INIT.



EasyStart Clim определяет, какой тип отопительного прибора подключен, а также настраивает конфигурацию панели меню (автоматическая идентификация).

После автоматической идентификации Easy Start Clim на дисплее отобразится информация об подключенном оборудовании.

Пример:

Сообщение на дисплее - идентифицирован Hydronic, управление по CAN-Bus:



Внимание

- Информационное сообщение может изменяться, в зависимости от типа отопительного прибора и способа управления.

Для перехода в меню настройки времени нажать кнопку .

4.2 Настройка времени

Настройка часов выполняется кнопками  или .





Подтвердите выбор кнопкой .

Настройка минут выполняется кнопками  или .



Подтвердите выбор кнопкой .

4.3 Настройка дня недели

Настройка дня недели выполняется кнопками  или .



Подтвердите выбор кнопкой .

5 Управление воздушными и жидкостными отопителями

5.1 Главное меню

Наличие функции и отображение символа зависит от конфигурации настроенной в сервисном центре.

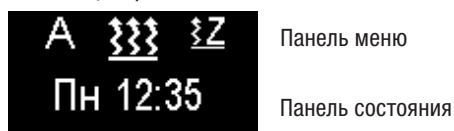

Панель меню

Панель состояния

Панель меню

Символ	Функция
	Режим «Климат-контроль»
	Режим обогрева (жидкостной/воздушный отопители)
	Режим обогрева (зависимый отопитель)
	Режим охлаждения (кондиционер)
	Таймер
	Настройки

Переход между функциями в панели меню осуществляется кнопками  или .

Подтверждение выбора осуществляется кнопкой .

Внимание

Часть символов при первой загрузке или сбросе питания с устройства управления будут отсутствовать (A/C, Z, A). Для активации данных режимов необходимо войти в «Сервисное меню». См. инструкцию «Дополнительные функции и диагностика EasyStart Clim».

Панель состояния

В панели состояния, если ни один из пунктов меню не активирован, отображается текущее время и день недели, или состояние оборудования (вкл./выкл.)

Если отопитель работает, то экран активен.

Если отопитель не работает или закончил свою работу, то экран гаснет через 15 с.

5.2 Включение отопителя (без настройки)

Дисплей ВКЛ. Нажать кнопку  и удерживать ее более 3 секунд.

Отопитель ВКЛ.



Режим отображения для воздушных отопителей при работе в режиме обогрева.



Внимание

После включения отопителя на дисплее отображается оставшееся время работы и установленная температура (для воздушных отопителей).

Диапазон настройки заданного значения температуры:

8°C - 36°C с шагом 1°C.

5.3 Выключение отопителя

Дисплей ВКЛ. Нажать кнопку  и удерживать ее более 3 секунд.

Отопитель ВыКЛ.





5.4 Включение отопителя в соответствии с настройками

Дисплей ВКЛ. Нажать кратковременно кнопку



5.4.1 Настройка продолжительности работы

При необходимости выполните настройку продолжительности работы кнопками  или .

Диапазон настройки продолжительности работы:

От 10 до 120 минут с шагом в 1 минуту. Для воздушных отопителей возможен бесконечный режим отопления.



Подтвердить настройку продолжительности работы кнопкой .

Отопитель ВКЛ.





Внимание

При использовании воздушного отопителя, дальше происходит настройка температуры работы отопителя.

5.4.2 Настройка заданного значения температуры (только для воздушных отопителей)

Время работы отопителя установлено.

Выполните настройку заданного значения температуры кнопками  или .

Диапазон настройки заданного значения температуры:

от 8°C до 36°C, шаг 1°C.



Подтвердить настройки кнопкой .
Отопитель ВКЛ.

5.5 Таймер

При помощи EasyStart Clim можно настроить 3 значения времени запуска, которые можно назначить на один рабочий день или распределить по различным дням недели.



Если активация выполняется при запрограммированном диапазоне дней недели, все дни недели обрабатываются последовательно, затем программирование необходимо выполнить заново.

Пример:

Если запрограммированный для группы дней недели «Пн – Пт» EasyStart Clim был запущен в воскресенье, то отопитель будет выполнять обогрев с понедельника по пятницу в соответствии с заданными настройками.



Если запрограммированный для группы дней недели «Пн – Пт» таймер был запущен в среду, то отопитель будет выполнять обогрев в четверг и пятницу, в субботу и в воскресенье отопитель работать не будет. С понедельника по среду следующей недели эксплуатация продолжается с заданными настройками. После завершения выполнения программы по группам дней недели требуется новое программирование.

5.5.1 Программирование таймера

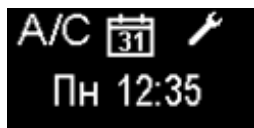

Дисплей ВКЛ. Кнопками  или  выбрать пункт меню ТАЙМЕР. Нажать кнопку .



Внимание

Если установлено несколько отопителей, кнопками  или  выбрать необходимый и нажать кнопку .



Для переключения между ячейками таймера используйте кнопки  или .

Для изменения параметров ячейки таймера, выбрать его и нажать .

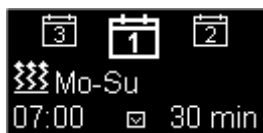



Для активации/деактивации ячейки таймера используйте кнопки  или .

Для изменения параметров включения отопителя по таймеру нажать .

Кнопками  или  установить время работы отопителя.

Кнопкой  подтвердить выбор.





Выполнить настройку заданного значения температуры кнопками  или  (только для воздушных отопителей)

Диапазон настройки заданного значения температуры:

от 8°C до 36°C, шаг 1°C.



Кнопкой  подтвердить выбор.



Кнопками  или  установить время включения отопителя.

Кнопкой  подтвердить выбор.





Кнопками  или  установить дни недели включения отопителя (для подтверждения дня включения нажать .



Внимание

Если в квадрате рядом с днем недели появилась «галочка», это значит, что вы выбрали этот день. Для снятия выбора нажать повторно .

Для подтверждения настройки дней недели кнопками  или  выбрать Сохранить и нажать . Таймер настроен.



6 Управление зависимым отопителем

Дисплей ВКЛ. Кнопками  или  выбрать пункт меню ЗАВИСИМЫЙ ОТОПИТЕЛЬ.



Для включения – нажать кратковременно кнопку .



Кнопками  и  изменяется скорость вентилятора отопителя (1-ая или 2-ая скорость). Для выключения – нажать кратковременно кнопку .

Внимание

- Данный режим работает только при включенном двигателе.

7 Управление кондиционером

Дисплей ВКЛ. Кнопками  или  выбрать пункт меню КОНДИЦИОНЕР.



Для включения – нажать кратковременно кнопку .



Для изменения скорости вентиляторов нажать кнопку  или .

Для изменения заданного значения температуры нажать кнопки  или .

Внимание

- На дисплее отображается текущая температура с датчика и заданная.
- Для выхода в основное меню, кратковременно нажать кнопку .



Для выключения, нажать кнопку  и удерживать ее более 3 секунд.

7.1 Режим вентиляции

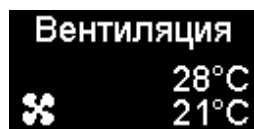

Кондиционер ВКЛ.

Нажать кратковременно кнопку .



Для изменения скорости вентиляторов нажать кнопку  или .

Внимание

- Для возврата в режим кондиционирования – кратковременно нажать кнопку .
- Для выключения – нажать кнопку  и удерживать ее более 3 секунд.

Внимание

- Режимы работы "Кондиционер" и "Вентиляция" возможны только при работающем

двигателе. Если двигатель не запущен, на дисплее отобразится сообщение:



8 Управление в режиме «Климат-Контроль»

Устройство управления EasyStart Clim может автоматически управлять несколькими видами оборудования: автономные отопители, зависимые отопители, кондиционер. В зависимости от заданной температуры EasyStart Clim регулирует работу оборудования, для поддержания заданной температуры.

Дисплей ВКЛ. Кнопками  или  выбрать пункт меню КЛИМАТ-КОНТРОЛЬ.



Нажать кнопку .



Для изменения заданного значения температуры – нажать кнопки  или .

Диапазон заданного значения температуры: от 8°C до 36°C, шаг 1°C.

Внимание

- Режим доступен, если к EasyStart Clim подключен кондиционер и данное оборудование активировано в настройках устройства управления.

- На дисплее отображается заданное значение температуры.

Режим работы «Климат-Контроль» включается только при заведенном двигателе. Если двигатель не запущен, на дисплее отобразится сообщение:



Для выключения, нажать кнопку  и удерживайте ее более 3 секунд.

Включить кондиционер нельзя, если включен хоть один отопительный прибор.

И наоборот, если включен кондиционер, то нельзя включить ни один отопительный прибор.

9 Настройка сервисного режима

Кнопками  или  выбрать значение - .

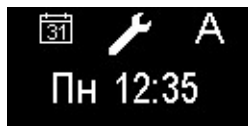



Кнопкой  подтвердить выбор.

Кнопками  или  выбрать меню «Статус».

9.1 Статус

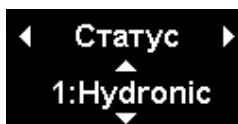
Кнопками  или  выбрать отопитель если установлено два отопителя, в остальных случаях при нажатии этих кнопок ничего не происходит:



Кнопкой  подтвердить выбор - отобразится информация по отопительному прибору:

- 1 – Температура охлаждающей жидкости в отопительном приборе,
- 2 – Напряжение питающее отопительный прибор,
- 3 – Время работы отопительного прибора с момента первого включения (моточасы).

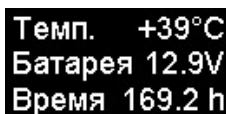

Внимание



В некоторых отопительных приборах данная информация недоступна, или отображаются не все показания.

Кнопкой  вернуться в основное меню, бездействие более 10 секунд так же возвращает в основное меню.

Кнопками  или  перейти к другим настройкам.

9.2 «Ошибки»

Кнопками  или  выбрать меню «Ошибки/Errors».

Кнопками  или  выбрать отопитель, если установлено два отопителя (в остальных случаях, при нажатии, ничего не происходит):

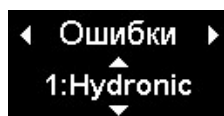

Кнопкой  подтвердить выбор – происходит процесс диагностики.

Доступны для просмотра ошибок 6 ячеек памяти:

по очередности сверху вниз на экране отображается каждая ячейка:

AF 000

F1 000

F2 000

F3 000

F4 000

F5 000,

Кнопками  или  осуществляется просмотр кодов неисправности:

Кнопкой  вернуться в основное меню, бездействие более 10 секунд так же возвращает в основное меню.

Кнопками  или  перейти к другим настройкам.

Работа отопительного прибора при возникновении ошибки.

Отопитель работает:



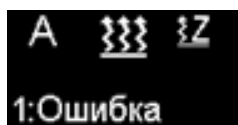

При возникновении неисправности (отопитель определил неисправность какого либо узла и записал ошибку в блок управления) на дисплее отображается сообщение «Ошибка»:



9.3 Активация режима «Догреватель»

Кнопками  или  выбрать меню «Догреватель».

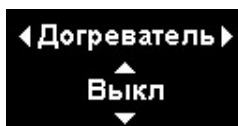

Кнопками ,  выбрать состояние режима «Вкл/Выкл»:



Кнопкой  подтвердить выбор.

Кнопкой  вернуться в основное меню, бездействие более 10 секунд так же возвращает в основное меню.

Кнопками  или  перейти к другим настройкам

При наличии двух жидкостных отопителей (в том числе и S+), появляется дополнительное меню выбора отопителя кнопками  или  выбрать отопитель:

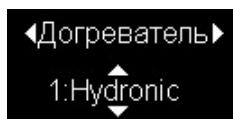

Режим активируется при включении зажигания транспортного средства.



В следующем цикле работы отопительного прибора при включении зажигания (запуске ДВС), он самостоятельно запускается и работает пока не заглушить ДВС транспортного средства.

Заводская настройка режима «Догреватель» Выкл.

Предусмотрена возможность работы функции «догреватель» с помощью выносного датчика температуры. Описание работы с датчиком находится в руководстве «Специальные функции и диагностика EasyStart Clim» (доступно только сервисным центрам).

9.4 Настройка «Время и день недели»

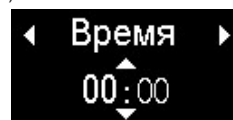

Кнопками ,  выбрать меню «Время». Кнопкой  подтвердить выбор.

Кнопками ,  выполнить настройку времени (часы)

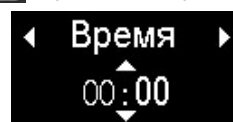

Кнопкой  перейти к настройке минут:





Кнопками ,  выполнить настройку времени (часы),

Кнопкой  подтвердить изменения времени и перейти к настройке дня недели,



Кнопками  или  выполнить настройку дня недели.

Кнопкой  подтвердить изменения времени, после чего произойдёт переход в меню настроек «Язык».

Кнопкой  вернуться в основное меню, бездействие более 10 секунд так же возвращает в основное меню.

Кнопками  или  перейти к другим настройкам.

9.5 Настройка «Язык»

Кнопками  или  выбрать меню «Язык».

Кнопками  ,  изменить язык.

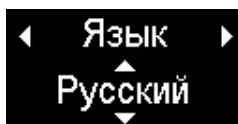

Кнопкой  подтвердить изменения языка (язык автоматически меняется):





Кнопкой  вернуться в основное меню, бездействие более 10 секунд так же возвращает в основное меню.

Кнопками  или  перейти к другим настройкам.

9.6 Настройка «Контраст»

Кнопками  ,  выбрать меню «Контраст»,

Кнопками  ,  изменить уровень контрастности:

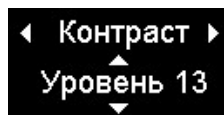

Кнопкой  подтвердить выбор.

Кнопкой  вернуться в основное меню, бездействие более 10 секунд так же возвращает в основное меню.

Кнопками  или  перейти к другим настройкам.

9.7 Настройка «Инфо»

Кнопками  ,  выбрать меню «Инфо»:

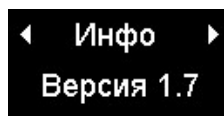

Кнопкой  вернуться в основное меню, бездействие более 10 секунд так же возвращает в основное меню.

Кнопками  или  перейти к другим настройкам.

10 Справочник «что делать, если...»

При возникновении неисправности на экране будет отображаться:	Рекомендуемые действия	
	<ul style="list-style-type: none"> ▪ функция автоматического распознавания включена. ▪ EasyStart Clim был отключен от питания, затем снова подключен. 	<ul style="list-style-type: none"> ▪ Дождитесь завершения автоматического распознавания, затем выполните настройку режима работы, времени и дня недели.
	<ul style="list-style-type: none"> ▪ EasyStart Clim не реагирует на команды. ▪ На дисплее ничего не отображается. 	<ul style="list-style-type: none"> ▪ Проверьте предохранители климатической системы, при необходимости замените их. ▪ Проверьте наличие питания на устройстве управления EasyStart Clim. ▪ Обратитесь в сертифицированный сервисный центр Eberspächer.
	<ul style="list-style-type: none"> ▪ Сбой в работе отопителя 	<ul style="list-style-type: none"> ▪ Обратитесь в сертифицированный сервисный центр Eberspächer.
	<ul style="list-style-type: none"> ▪ Кондиционер не запускается 	<ul style="list-style-type: none"> ▪ EasyStart Clim информирует, что двигатель не запущен. Запустите двигатель.

Внимание

- Если у вас возникли технические вопросы, сбой в работе устройства управления EasyStart Clim или климатической системы, обратитесь в сертифицированный сервисный центр Eberspächer или позвоните по горячей линии технической поддержки.
- Со списком сертифицированных сервисных центров Eberspächer можно ознакомиться на сайте: www.eberspaecher.ru

Телефон службы поддержки: 8 800 200 32 37

11 Таблица контактов

Вывод	Сигнал	Цвет провода
1	CAN High	розовый/красный
2	CAN Low	розовый/черный
3	Питание (кл 30)	красный
4	Масса (кл 31)	коричневый
5	Диагностика (JE)	синий/белый
6	S+ / первая скорость зависимого отопителя	желтый
7	Вторая скорость зависимого отопителя	черный
8	Датчик температуры кондиционера	зеленый
9	Первая скорость кондиционера	белый/красный
10	Вторая скорость кондиционера	белый/черный
11	Третья скорость кондиционера	белый/желтый
12	Включение муфты компрессора	синий
13	Датчик температуры кондиционера	зеленый/желтый
14	Зажигание (кл 15)	оранжевый

12 Электрическая схема

12.1 Подключение EasyStart Clim к системам Airtronic, Airtronic M, Airtronic L (LIN)

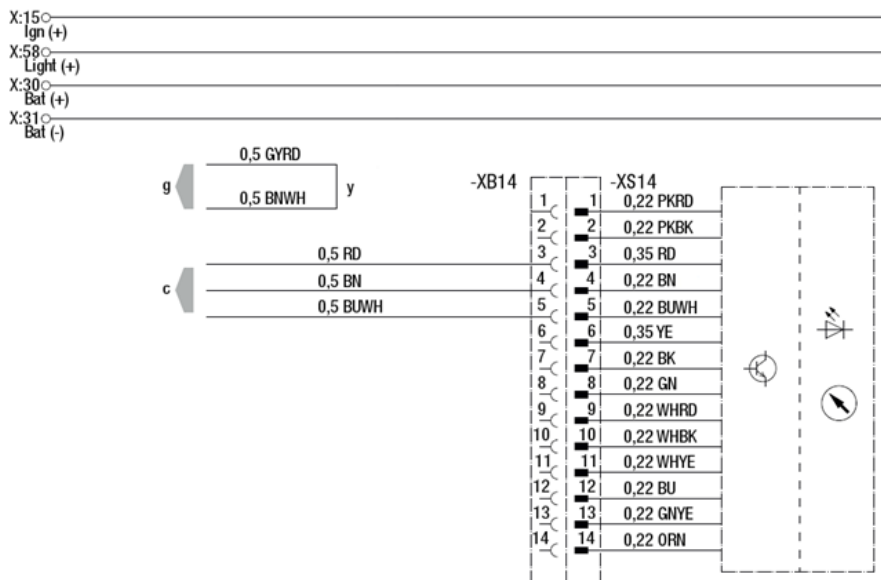

g к отопительному прибору

c к отопительному прибору

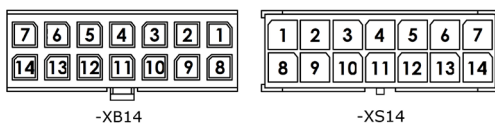

3	питание
4	масса
5	управление отопителем

RD	красный
BU	синий
WH	белый
GY	серый
YE	желтый
BK	черный
GN	зеленый
BN	коричневый
PK	розовый
ORN	оранжевый

* нумерация проводов указана со стороны контактов

12.2 Подключение EasyStart Clim к системам Hydronic, Hydronic II Comfort, Hydronic S3 CL, Hydronic MII (LIN)

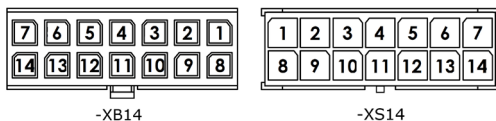
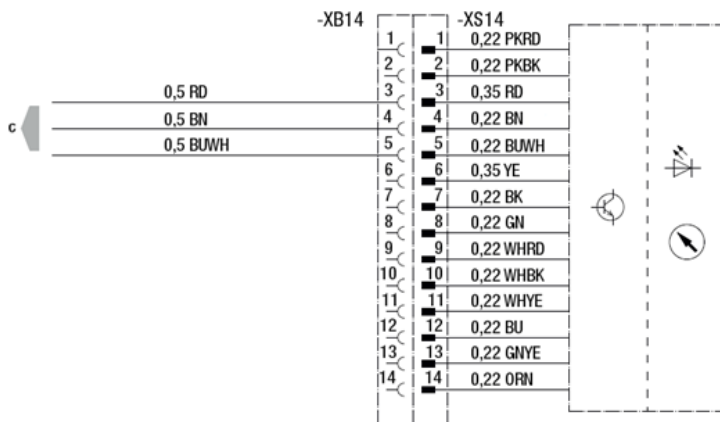

с к отопительному прибору

3	питание
4	масса
5	управление отопителем

RD	красный
BU	синий
WH	белый
GY	серый
YE	желтый
BK	черный
GN	зеленый
BN	коричневый
PK	розовый
ORN	оранжевый

* нумерация проводов указана со стороны контактов

12.3 Подключение EasyStart Clim к системам Hydronic S3 (CAN)

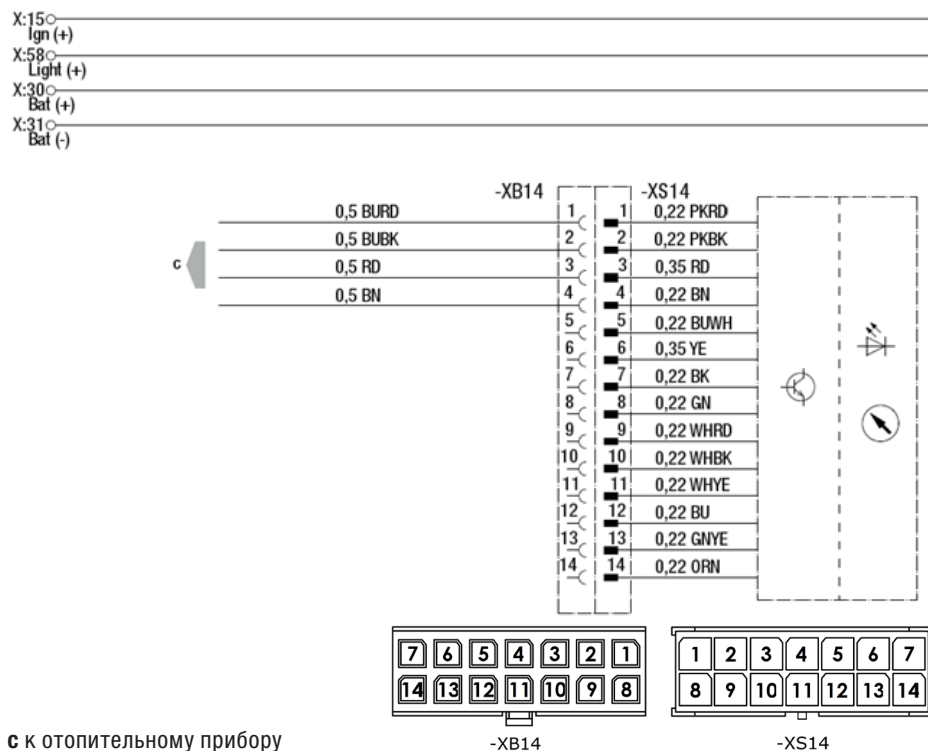





1	CAN-H
2	CAN-L
3	питание
4	масса

RD	красный
BU	синий
WH	белый
GY	серый
YE	желтый
BK	черный
GN	зеленый
BN	коричневый
PK	розовый
ORN	оранжевый

* нумерация проводов указана со стороны контактов

12.4 Подключение EasyStart Clim к системам Hydronic D10, Hydronic D5 24B, Hydronic L

X:15  Ign (+)
 X:58  Light (+)
 X:30  Bat (+)
 X:31  Bat (-)

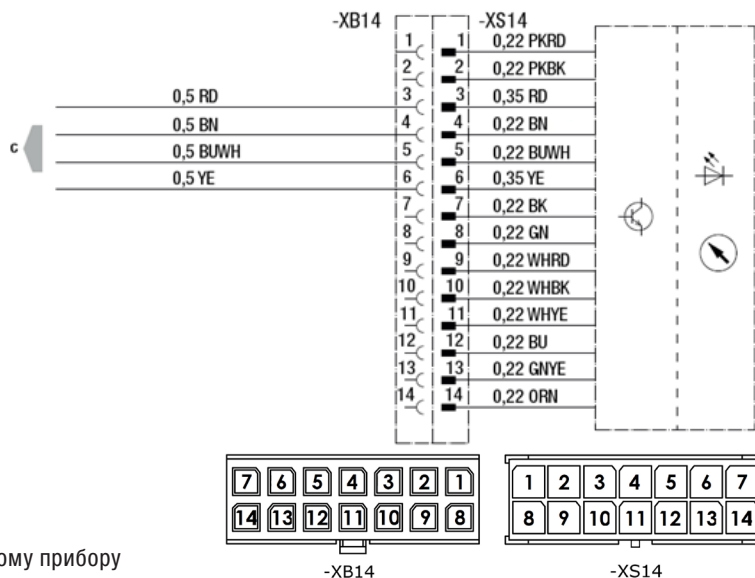

с к отопительному прибору

3	питание
4	масса
5	диагностика отопителя
6	управление отопителем

RD	красный
BU	синий
WH	белый
GY	серый
YE	желтый
BK	черный
GN	зеленый
BN	коричневый
PK	розовый
ORN	оранжевый

* нумерация проводов указана со стороны контактов

12.5 Подключение EasyStart Clim к зависимому отопителю

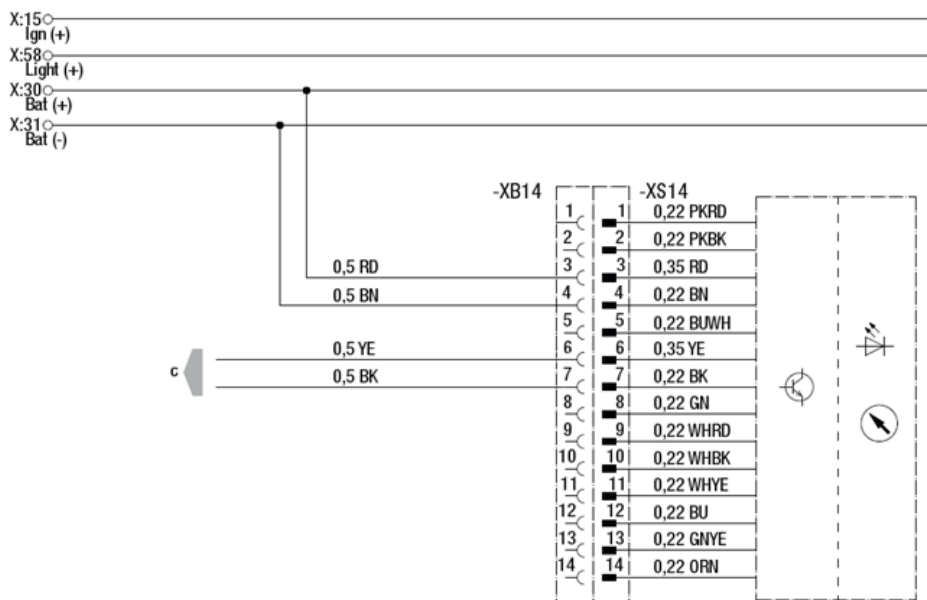

-XB14

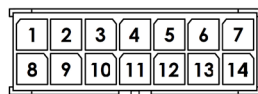

-XS14

с к отопительному прибору

3	питание
4	масса
6	1-ая скорость отопителя
7	2-ая скорость отопителя

RD	красный
BU	синий
WH	белый
GY	серый
YE	желтый
BK	черный
GN	зеленый
BN	коричневый
PK	розовый
ORN	оранжевый

* нумерация проводов указана со стороны контактов

12.6 Подключение EasyStart Clim к кондиционеру Vetronic

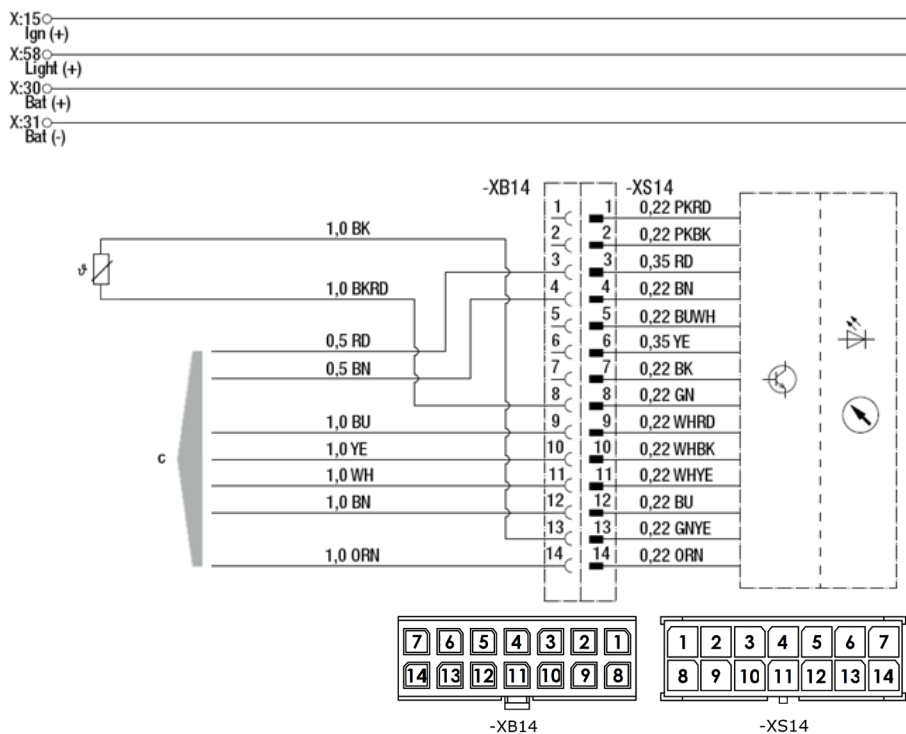

с к кондиционеру

3	питание
4	масса
8	датчик температуры
9	1-ая скорость вентилятора
10	2-ая скорость вентилятора
11	3-я скорость вентилятора
12	управление муфтой компрессора
13	датчик температуры
14	зажигание

RD	красный
BU	синий
WH	белый
GY	серый
YE	желтый
BK	черный
GN	зеленый
BN	коричневый
PK	розовый
ORN	оранжевый

* нумерация проводов указана со стороны контактов

12.7 Подключение EasyStart Clim к зависимому отопителю, кондиционеру, Airtronic (работа в режиме «Климат-Контроль»)

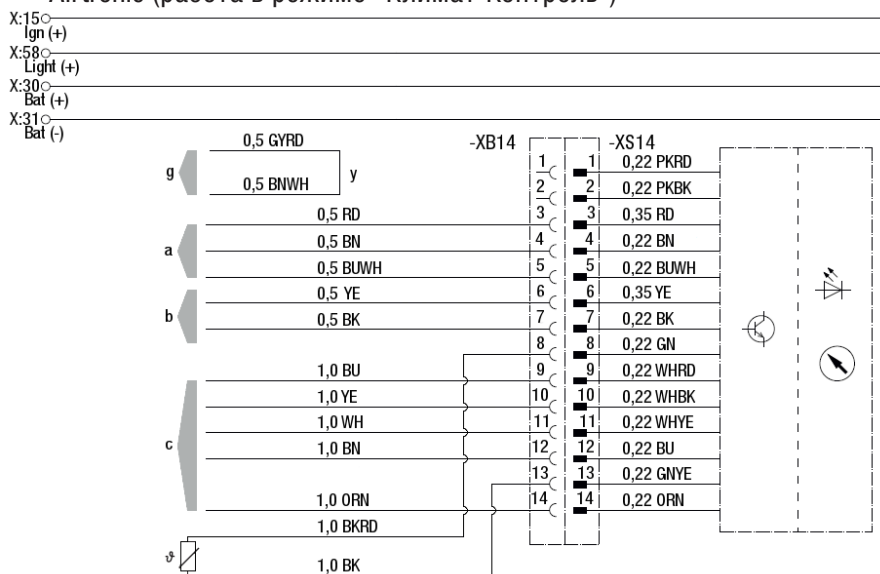

a к отопительному прибору (Airtronic)

b к отопительному прибору (зависимый отопитель)

c к кондиционеру

g к отопительному прибору (Airtronic)

y подсоединить и изолировать

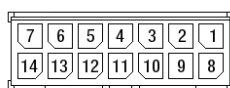

-XB14



-XS14

3	питание
4	масса
5	управление отопителем
6	1-ая скорость зависимого отопителя
7	2-ая скорость зависимого отопителя
8	датчик температуры
9	1-ая скорость вентилятора
10	2-ая скорость вентилятора
11	3-я скорость вентилятора
12	управление муфтой компрессора
13	датчик температуры
14	зажигание

RD	красный
BU	синий
WH	белый
GY	серый
YE	желтый
BK	черный
GN	зеленый
BN	коричневый
PK	розовый
ORN	оранжевый

* нумерация проводов указана со стороны контактов

** подключение к зависимому отопителю и кондиционеру необходимо производить через реле

J. «Eberspächer Climate Control Systems» GmbH & Co. KG

Eberspächersprasse 24, 73730 Esslingen, Germany

Телефон: 0711 939 00

Факс: 0711 939 0643

www.eberspaecher.com

**Генеральное представительство в России и импортер
- Акционерное общество «Эберспехер Климатические
Системы РУС» (АО «ЭКСП»)**

ул. Верхняя Красносельская, д. 2/1, стр. 1

107140 Москва, Россия

тел.: +7 (495) 212-05-90

www.eberspaecher-climate.com

e-mail: info@eberspaecher.online

Обособленные подразделения АО «ЭКСП»:

«Эберспехер - Северо- Запад»

г. Санкт-Петербург, улица Магнитогорская, дом 30, литера Б

тел.: +7 (812) 448-07-06

www.eberspaecher-climate.com

«Эберспехер - Поволжье»

г. Нижний Новгород, ул. Баррикад, д. 1к5 стр. 24

тел.: +7 (831) 212-37-81

www.eberspaecher-climate.com

«Эберспехер-Сибирь»

г. Новосибирск, ул. Некрасова, д.42

тел.: +7 (383) 204-86-49

www.eberspaecher-climate.com

«Эберспехер-Урал»

Свердловская область, пос. Большой Исток, ул. Свердлова,
42а, лит.12.

тел.: +7 (343) 345-16-82

www.eberspaecher-climate.com

Дилеры и сервисные центры

Полный список дилеров и сервисных центров «Эберспехер»
в России размещен на сайте www.eberspaecher-climate.com
в разделе «Представительства» или на сайте
www.eberspaecher.orgpoint.vip



Eberspächer